

Un dia i una nit al Sahara



Unitat didàctica 1

Un dia i una nit al Sahara

**Pintar, retallar
i aferrar**

© Associació d'Amics del Poble Sahrauí de
les Illes Balears

Autora: Silvia Martínez

Disseny, Maquetació i Il·lustracions: DDC

Impressió: ESMENT CENTRE ESPECIAL DE
TREBALL D'AMADIP

Dipòsit Legal: PM-XXX-2002

Els Saharians/es són un poble molt amable i hospitalari. Per conèixer la seva cultura, una mica diferent a la nostra, imagina que passam un dia i una nit al Sahara.

Els viuen en “tendes de campanya” anomenades “Haimas”, no tenen llum elèctrica. Els seus animals de granja són els camells i les cabres.

Ara pots pintar, retallar i aferrar els següents dibuixos allà on pertoqui. (Al full del dia o de la nit).

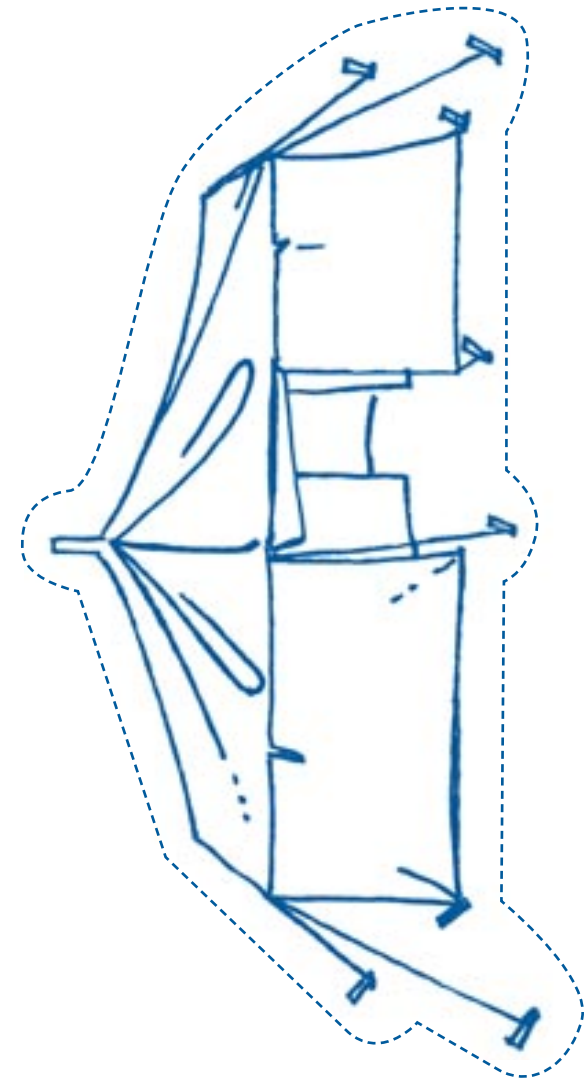

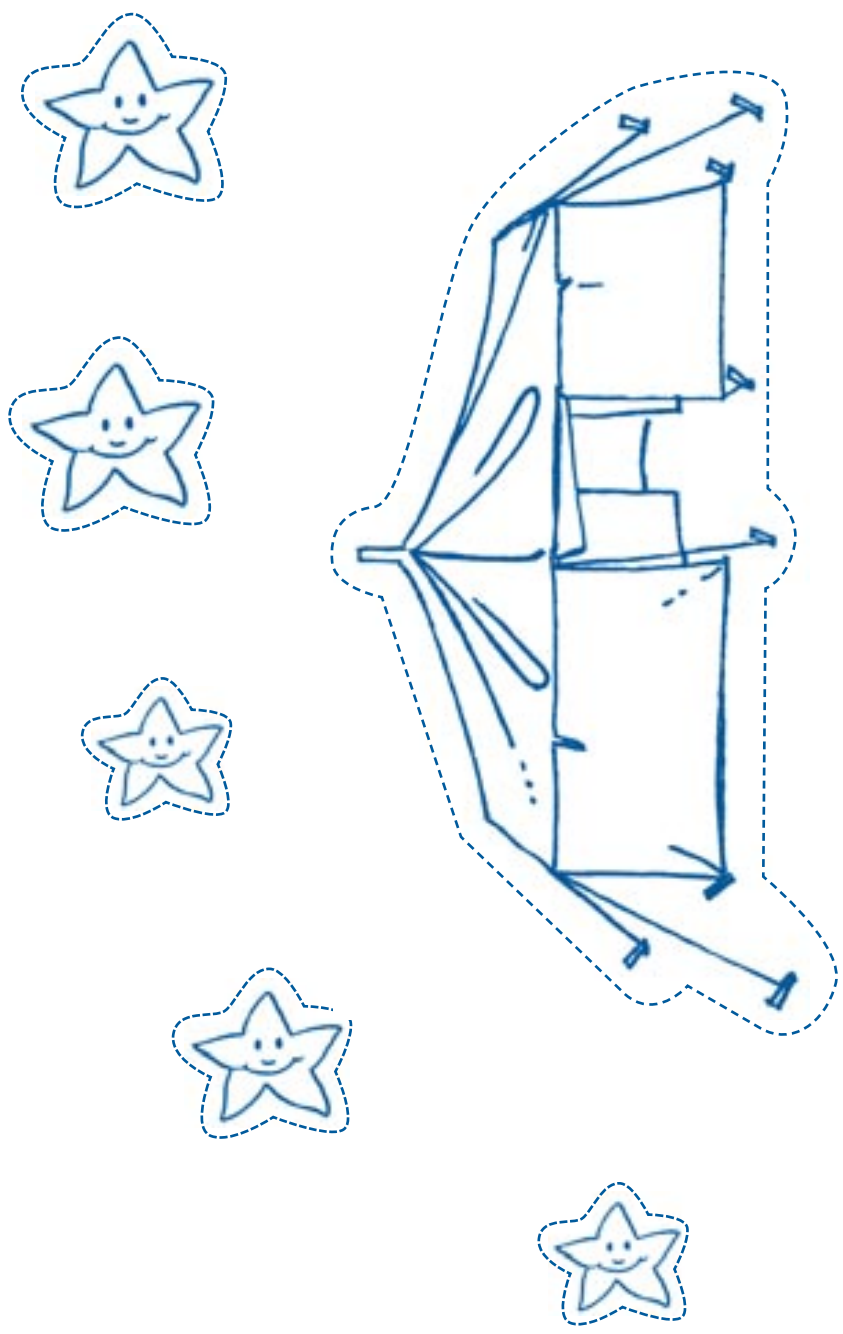

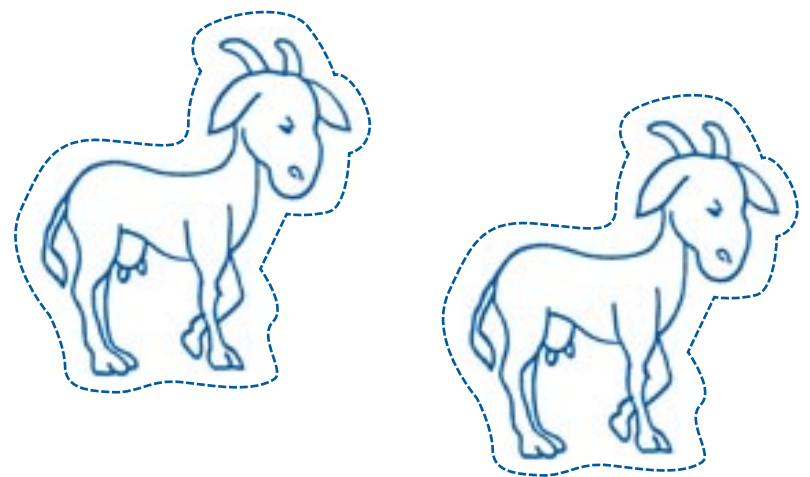
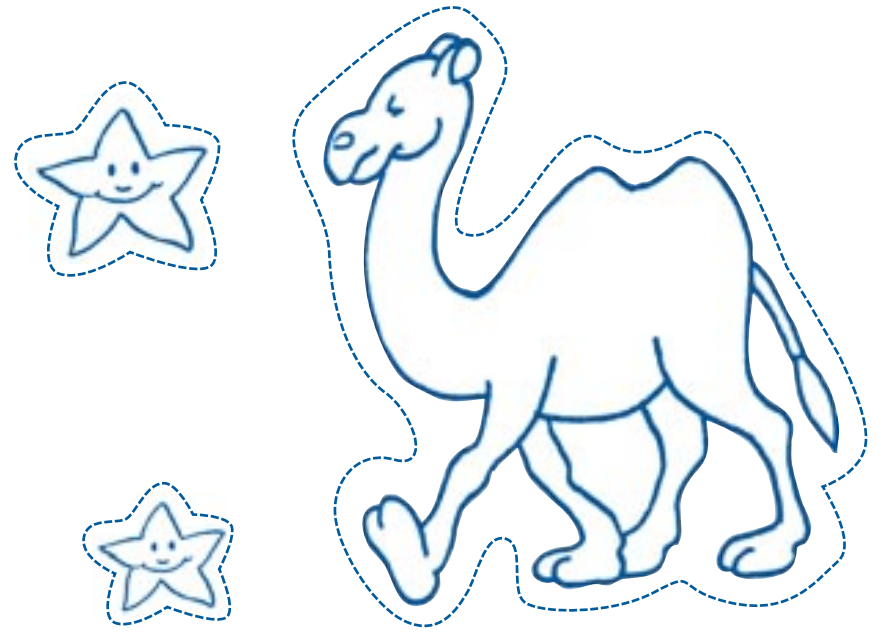

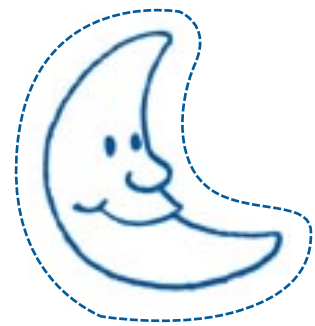
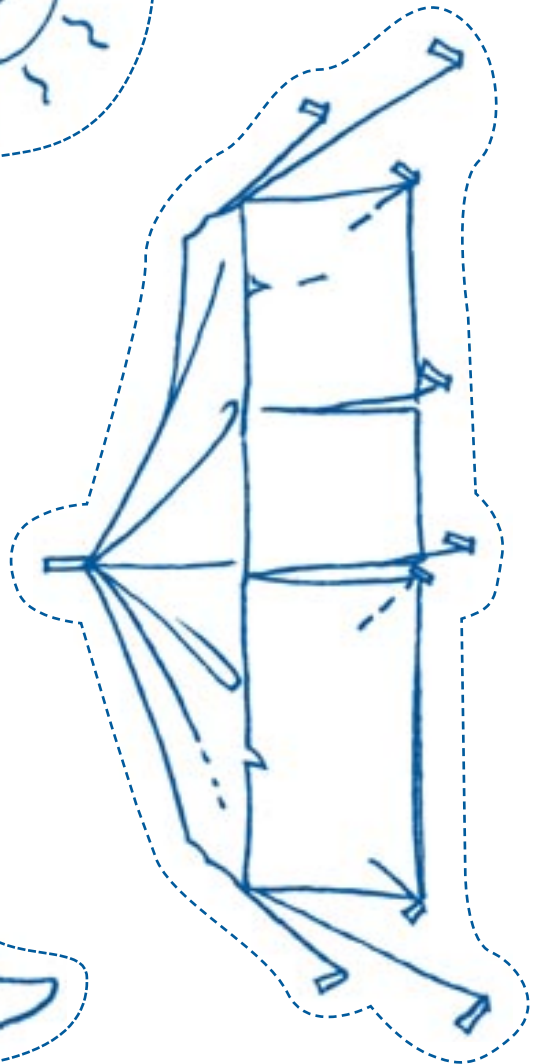
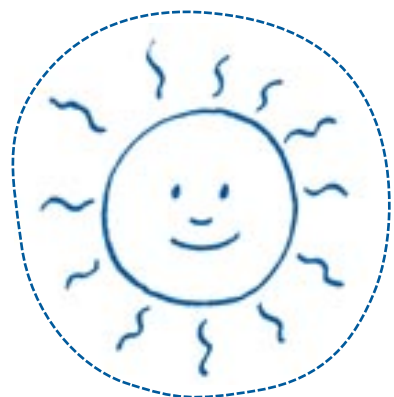

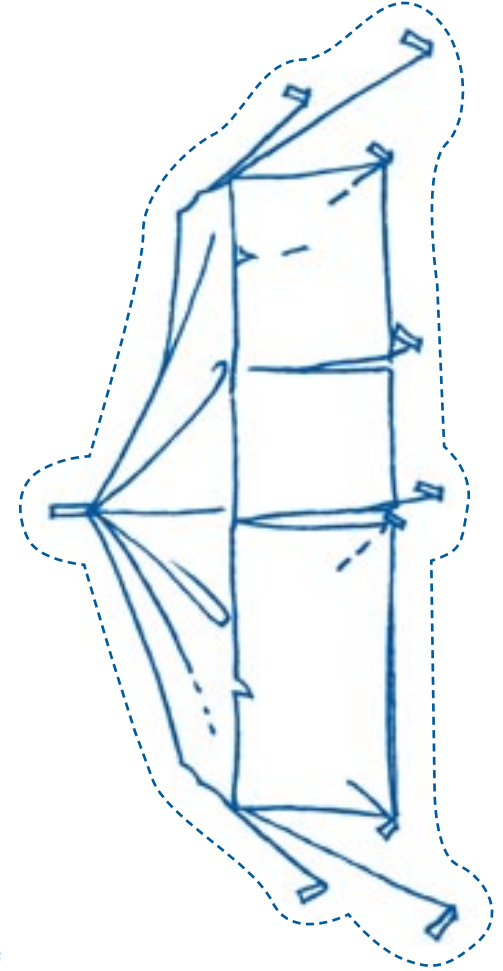
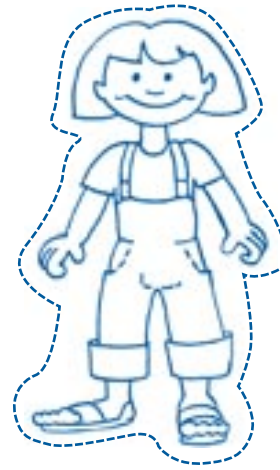

Retallar i aferrar

EL DIA AL SAHARA.

Al Sahara de dia, hi brilla el sol, les “haimas”
estan obertes, els nins juguen a fora, i els
camells i les cabres pasturen.

LA NIT AL SAHARA.

La nit és molt diferent al dia, es veuen moltes estrelles i la lluna. No hi ha ningú a fora, les “haimas” estan tencades, tots dormen.



Associació d'Amics del Poble
Sahrauí de les Illes Balears

Mallorca

Casal d'Entitats, local D • Centre Cultural "La Misericòrdia"
Plaça de l'Hospital, 4 • 07012 Palma de Mallorca
Tel. 971 728 839 Fax 971 425 326
A/e: aapsib@ctv.es

Menorca

C/ Santa Clara, 23
07760 Ciutadella, Menorca
Tel./Fax: 971 382 450
A/e: sahciutadella@teletel.es

Eivissa

C/ Arxiduc Lluís Salvador, 19 baixos
07800 Eivissa
Tel./Fax: 971 392 465
A/e: aapseivissa@yahoo.es



GOVERN DE LES ILLES BALEARS
Conselleria de Benestar Social

1

Unitat didàctica